



Tour de Hokkaido 2022

COVID-19 Protocol



Tour de Hokkaido Association



I General(総則)

1. Related regulations (準拠規定)

Rules of UCI (UCIの規則)

- Rules to be applied for the organisation of road cycling competitions in the context of the COVID-19 pandemic (UCI, 24 June, 2022)
国際自転車競技連合(UCI)「COVID-19パンデミック下におけるロードサイクリング大会開催に適用される規則」(2022年6月24日)

Guidelines of Japan (日本の規則)

- “Event management guidelines after the release of ‘Declaration of State of Emergency’ “(2021/9/5) Japan Cycling Federation
日本自転車競技連盟「緊急事態宣言解除後の大会開催に向けたガイドライン」(2021年9月5日)
- “Event management guidelines after the release of ‘Declaration of State of Emergency’”(2021/11/5) Japan Sports Association / Japan Para Sports Association
公益財団法人日本スポーツ協会「スポーツイベント再開に向けた感染拡大予防ガイドライン(令和3年11月15日)」

Vaccine and testing package system of Japanese Government (ワクチン・検査パッケージ制度に関する要綱)

- Vaccine and testing package system outline (2021/11/19) Japanese Government
ワクチン・検査パッケージ制度要綱(令和3年11月19日)

2. Assessment of the pandemic severity (パンデミック深刻度の評価)

The four indicators shown in the UCI rules are:

- ① **the total number of newly confirmed cases** of COVID-19 per 100,000 population in the last 14 days at regional level;
- ② **the ‘test positivity rate’** : that is, the percentage of positive tests among all tests for COVID 19 infection carried out during the last week;
- ③ **the ‘testing rate’**: that is, the number of tests for COVID-19 infection per 100,000 population carried out during the last week.
- ④ **the basic reproductive number (R)** is an excellent parameter for characterizing human-to-human transmission.

The pandemic severity is represented by a color code.

Color	Number of Positive Cases per 100,000 in the last 14 days.	Test positively rate
GREEN	less than 25	less than 4%
ORANGE	less than 50	4% or more
	25 -150	less than 4%
RED	50 - 500	4% or more
	150 -500	
DARK RED	higher than 500	

UCI 規則に示されている4つの指標は以下のとおり。

- ① 地域レベルで過去14日間に人口10万人あたりの新規陽性者数。
- ② 「検査陽性率」、前の週に実施されたCOVID-19検査における陽性の割合。
- ③ 「検査率」、前の週に実施された人口10万人あたりのCOVID-19感染の検査数。
- ④ 実効再生産数(R)は、人から人への伝達を特徴付ける優れたパラメーター。Rは、1人の感染者が周囲に感染させる可能性のある平均人数を表す。

これらのパンデミック深刻度はカラーコードで示される。

カラーコード	人口10万人当たり14日間の新規陽性者数	検査陽性率
GREEN	25未満	4%未満
ORANGE	50未満	4%以上
	25 -150	4%未満
RED	50 - 500	4%以上
	150 -500	
DARK RED	500以上	

In Japan, each prefecture judges the situation by classifying the following levels. Since event holding restrictions will be made according to these situation judgments, pay attention to the level judgment by Hokkaido.

Level judgment

Level	Situation	Measures
Level 4 (Avoided stage)	Medical care reserved for necessary cases, yet unable to take in COVID-19 cases	"Disaster medical" response Prefectural support and mutual coordination
Level 3 (Strengthening measures stage)	Medical care reserved for only necessary cases	The national and prefectural governments are strongly calling. Strong measures in metropolitan areas and prevention of spread in rural areas.
Level 2 (Cautious stage)	Increase in new patients and shortage of vacancies in medical system	Strengthen the health center system and secure beds
Level 1 (Maintained stage)	General medical systems are stable and able to treat COVID-19 cases	Vaccines / basic measures
Level 0 (Zero patient stage)	Maintaining the number of zero new patient	

日本では、都道府県毎に以下のレベル分類により状況判断している。これらの状況判断に応じてイベント開催制限がなされることから、北海道によるレベル判断をふまえる。

レベル分類

レベル	状況	対策
レベル4 (避けたい)	一般医療を大きく制限しても、新型コロナに対応できず	「災害医療的」な対応 都道府県支援及び相互調整
レベル3 (対策強化)	一般医療を相当程度制限、医療が必要な人への対応ができず	国・都道府県は強い呼びかけ。大都市圏では強い対策、地方部ではまん延防止。
レベル2 (警戒強化)	新規陽性者数増加、一般医療・新型コロナの負荷。段階的に病床数増加。	保健所の体制強化、病確保床等
レベル1 (維持)	安定的に一般医療が確保され、新型コロナに対し医療が対応できている	ワクチン・基本的対策
レベル0	新規陽性者数ゼロ	

Enforcement of the various measures are as follows.

Enforcement of the various measures	Area		
	Dark-red, Red	Orange	Green
A) Preparation before the Event			
1. Appointment of a Coordinator	Org	Org	
2. Accommodation of teams in hotels	Org	Org	
3. "Isolation" rooms	Org		
4. Prevention procedures (teams)	Team	Team	
5. Biology laboratory resources	Team		
B) Procedures for entering team bubbles			
1. Pre-Event health checks	Team	Team	
C) Ensure the protection of the team bubbles			
1. Hygienic procedures information	Org		
2. Separate pathways	Org		
3. Physical distancing in communal spaces	Org		
4. Presence of spectators; - limit spectators	Org	Org	
- safe distance (rider)	Org	Org	
- wear a mask (spectators)	Org		
5. Cleaning and disinfection (communal areas)	Org		
6. Provide waste bins	Org	Org	
7. Health check on race morning	Team	Team	
8. Adapt the registration procedures	Org	Org	
9. Adapt the feed zones	Org		
10. Regulate the use of vehicles	Org		
11. Hug ban after the finish line.	Team		

Enforcement of the various measures	Area		
	Dark-red, Red	Orange	Green
Special case of stage races			
COVID-19 testing during the event			
12. Awards ceremony	Org	Org	
- restrict the number of riders	Org		
- wear face masks	Org		
- place the podium 1.5m apart	Org	Org	
- create 1.5 m pre-podium boxes	Org		
- individual award recovery system	Org		
- riders prevented from each other	Org		
- limit the number of photographers	Org	Org	
- one-way traffic plan	Org	Org	
13. Adapt the anti-doping station	Org	Org	
D) Management of suspected COVID-19 cases			
- appointment of a COVID doctor	Org		
- coordination with health authorities	Org		
- provide a clean mask	Org	Org	Org
- provide PPE for medical staff	Org	Org	
- management procedures of COVID+ cases	Org	Org	

Color Categories
 Mandatory
 Recommended
 Desired

Term
 Org Organizers
 Team Team

パンデミック状況に応じた対策方法 (UCI) は以下のとおりである。

対策方法	Area		
	Dark-red, Red	Orange	Green
A) 大会前準備			
1. COVID-19 Coordinator任命等	Org	Org	
2. ホテル宿泊: ライフバブル確保	Org	Org	
3. 隔離室確保	Org		
4. チームの予防手順	Team	Team	
5. PCR検査施設IIに関する情報提供	Team		
B) チームバブルに入る手順			
1. 旅行前の健康チェック	Team	Team	
C) チームバブル保護			
1. 各自の衛生手順と防護具の情報提供	Org		
2. 分離した通路確保	Org		
3. 共通エリアのフィジカルディスタンス	Org		
4. 観客対策; - 観客制限 (スタート・フィニッシュエリア)	Org	Org	
- 選手と観客の安全距離確保	Org	Org	
- 観客のマスク着用	Org		
5. 共通エリアの清掃・消毒	Org		
6. 汚染物廃棄用のゴミ箱用意	Org	Org	
7. 朝の健康チェック(コロナ問診票等)	Team	Team	
8. 出走登録プロセス適合理化	Org	Org	
9. フィードゾーンの適正化	Org		
10. 主催者およびチーム車両の使用規制	Org		
11. フィニッシュライン通過後ハグ禁止	Team		

対策方法	Area		
	Dark-red, Red	Orange	Green
ステージレースの特別な場合			
大会中のCOVID-19検査			
12. 表彰式の調整	Org		
- 表彰ライダー数の削減	Org		
- アスリートのマスク着用	Org		
- 表彰台ブロックを1.5m離して配置	Org	Org	
- 1.5 mの表彰台ボックスを作成	Org		
- 手指消毒とセルフサービス	Org		
- ライダー相互の接触回避	Org		
- カメラマン数の制限	Org	Org	
- 表彰台周辺の歩行者一方通行計画	Org		
13. アンチドーピングステーションと手順の適合理化	Org	Org	
D) COVID-19が疑われる症例の管理			
- レースドクター任命	Org		
- 地方保険当局との連携	Org		
- 病人にマスク提供	Org	Org	Org
- 医療班への個人用防護具提供	Org	Org	
- 陽性症状の管理手順	Org	Org	

色の凡例
 必須
 推奨
 望ましい

用語の凡例
 Org オーガナイザー
 Team チーム

II Protocol (対応策)

A. Pre-event measures (大会前)

Event participation requirements (大会参加要件)

Teams, commissaires, organizers, etc. who participate in the event must present either "vaccination history" or "negative test results" to the organizer. Those who do not present these will not be able to participate in the event.

Commissaires, organizers and staff attending the event and having contact with teams must present either a 'vaccination history' or a 'negative test result'. Commissaire organizers and staff who do not present these will not be allowed to participate in the event.

大会に参加する選手・チームスタッフは、主催者に「ワクチン接種歴」又は「陰性の検査結果」のいずれかを提示しなければならない。これらを提示しない選手・チームスタッフは、大会に参加することができない。

チームバブルに接近する可能性のある審判・役員・スタッフは、チームと同様に「ワクチン接種歴」又は「陰性の検査結果」のいずれかを提示しなければならない。これらを提示しない審判・役員・スタッフは、大会に参加することができない。

B Procedures for entering race bubbles (レースバブルへの参加手順)

1 Team participation procedure (チームの参加手順)

(1) Vaccination certificate or PCR test negative certificate (ワクチン接種証明又は陰性結果の確認)

Participating teams must submit the "Health Pass Report" and "Vaccine Status" of all riders and team staff as follows.

- Submission deadline: Until 20:00 on September 7, 2022
- Submission form: UCI "Health Pass Report" and "Vaccine Status"

The reference date and time for participation in the race bubble in "Tour de Hokkaido 2022" will be 20:00 on September 7, 2022, Therefore, when submitting a PCR test negative certificate, samples will be collected after September 5, 2022, which is valid for less than 2 days.

The format is as follows.

参加チームはライダー及びチームスタッフ全員の、ワクチン接種済証又は陰性結果の確認について以下のとおり提出する。

- 提出期限：2022年9月7日 20:00迄
- 提出様式：UCI「Health Pass Report」及び「Vaccine Status」の2種類の様式

なお、「ツール・ド・北海道 2022」におけるレースバブル参加基準日時は、2022年9月7日 20時とする。従って、PCR検査による陰性確認を行う場合には、有効期間2日以内となる2022年9月5日に検体採取を行う。

様式は以下のとおり。

Questionary			
Fever	Today's Fever		
Symptoms in the last 14 days	Fever above normal		1.No,2.Yes
	Cough and/or dyspnea		1.No,2.Yes
	Anosmia and/or ageusia		1.No,2.Yes
	Stuffy nose or throat		1.No,2.Yes
	Unusual myalgia		1.No,2.Yes
	Abnormal fatigue		1.No,2.Yes
	Unusual headache		1.No,2.Yes
	Nausea, vomiting, diarrhea		1.No,2.Yes
	Anosmia and/or ageusia		1.No,2.Yes
Action history	Contact case	Have you been in close contact with someone positive for COVID-19 within the past 14 days?	1.No,2.Yes
	Infected family member living together	Is there a suspected case in a family member or acquaintance who lives with you?	1.No,2.Yes
	Contact with immigrants	Within the past 14 days, have you had close contact with travel to a country or region with entry restrictions?	1.No,2.Yes

質問項目			
体温	本日の体温	データ送信日の体温を入力してください。	
過去14日以内の症状	平熱を超える発熱		1.なし,2.あり
	つらい咳		1.なし,2.あり
	息苦しさ(呼吸困難)		1.なし,2.あり
	鼻づまりや喉の痛み		1.なし,2.あり
	異常な関節痛		1.なし,2.あり
	異常な倦怠感		1.なし,2.あり
	異常な頭痛		1.なし,2.あり
	下痢・嘔吐		1.なし,2.あり
	味覚・嗅覚の異常		1.なし,2.あり
行動履歴	濃厚接触	過去14日以内に、新型コロナウイルス感染症陽性とされた者との濃厚接触がありましたか?	1.なし,2.あり
	同居家族等	同居家族や身近な知人に感染が疑われる方がいますか?	1.なし,2.あり
	入国者との接触	過去14日以内に政府から入国制限、入国後の観察期間を必要とされている国、地域等への渡航又は該当在住者との濃厚接触がありましたか?	1.なし,2.あり

2. Commissaires and Medical Staff Participation Procedures (審判・メディカルスタッフ等の参加手順)

(1) Vaccination certificate or PCR test negative certificate (ワクチン接種証明又は陰性結果の確認)

Apart from team members (riders, staff members), the above procedures concern at least all persons integrated into bubbles closest to the team bubbles. UCI commissaires (both international and national), UCI technical delegates, medical personnel, ITA personnel in charge of anti-doping tests and the media are concerned by the above procedures.

Applicable person

- ① Commissaires, Neutral Services, Measurers
- ② Medical staff
- ③ OVID-19 Team
- ④ Doping control staff
- ⑤ Public Relations Manager/Official Media
- ⑥ Other organizers and staff who work near the team bubble
- ⑦ A person staying at the same hotel as the above person

Those who fall under the above will participate in the event according to the following procedure.

チームメンバー(ライダー、スタッフメンバー)を除いて、上記の手順は、少なくともチームバブルに最も近いバブルに入る全ての者に適用する。UCI コミセール(国際および国内の両方)、UCI 技術代表、医療関係者、アンチドーピング検査を担当する ITA 担当者、およびメディアは上記手順に関係する。

該当する関係者

- ① 審判、ニュートラルサービス、計測スタッフ
- ② 医療スタッフ
- ③ コロナ対策チーム
- ④ ドーピング・コントロール
- ⑤ 広報担当者・オフィシャルメディア
- ⑥ その他チームバブル近くで業務を行うオーガナイザー及びスタッフ
- ⑦ 上記の審判・役員・スタッフと同じホテルに宿泊する関係者

上記該当者は、以下の手順で大会に参加する

a) Vaccination certificate (ワクチン接種歴の確認)

Applicants must submit vaccination records by 17:00 on Friday, August 26th. Submissions should be sent by email. Confirm that 2 doses of vaccine have been completed and that 14 days or more have passed since the second dose.

In addition, if it has been confirmed at the time of the citizen race, it will be exempted.

該当する参加者は、8月26日(金)17:00迄にワクチン接種記録を提示又は提出しなければならない。提出は、電子メールにて、予防接種済証を撮影した画像等を送付するものとする。ワクチンを2回接種完了していること、2回目接種日から14日以上経過していることを確認する。

なお、市民レースの際に確認済みの参加者は国際レースでの確認は免除となる。

b) PCR test negative certificate (PCR 検査による陰性証明確認)

If not vaccinated, confirm a negative PCR test result.

The sample collection date for the PCR test will be September 5, 2022 (Monday). Email the results of the PCR test. Report to the COVID-19 Coordinator by 12:00 on Thursday, September 8, 2022.

The association will send a PCR test kit to those who qualify, so those who wish to apply should contact the COVID-19 coordinator by 17:00 on Friday, August 19th.

The standard date and time for race bubble participation in "Tour de Hokkaido 2022" is 20:00 on September 7, 2022. Therefore, September 5, 2022 will be the valid period of the PCR test for 2 days.

Submit to the COVID-19 Coordinator. Please change [at] to @.

takamatsu [at] tour-de-hokkaido.or.jp

ワクチン接種を行っていない場合、又は接種歴が参加要件を満たしていない場合には「PCR 検査」の陰性結果を確認する。

検査機関が発行した PCR 検査等の結果通知書等(これらを撮影した画像や写しにより陰性の検査結果を確認します。PCR 検査の、検体採取日は 2022 年 9 月 5 日(月)とする。PCR 検査は、医療機関又は衛生検査所等が発行した結果通知書の写し等をメールで送信する。2022 年 9 月 8 日(木) 12:00 迄に COVID-19 コーディネーター宛に報告する。

該当する関係者には、当協会から PCR 検査キットを送付する。希望する場合は、8 月 19 日(金)17:00 迄に COVID-19 コーディネーター宛に申込むこと。

「ツール・ド・北海道 2022」におけるレースバブル参加基準日時は、2022 年 9 月 7 日 20 時としている。このため、PCR 検査による陰性確認を行う場合には、有効期間 2 日以内となる 2022 年 9 月 5 日に検体採取を実施すること。

提出先は、COVID-19 コーディネーターです。[at]を@に変更してご利用ください。

takamatsu [at] tour-de-hokkaido.or.jp

(2) Medical Monitoring 健康モニタリング

Participants will have "medical monitoring" from two weeks before the competition and submit it online by 20:00 on September 7, 2022. Use QR code or URL for submission.

<https://forms.gle/NSnJTKJp77T8Xzhz7>

It can also be submitted in paper form. If any health problems are confirmed, or if you have any concerns, please contact the COVID-19 coordinator. The coordinator will be confirmed by an antigen test.

大会参加者は、大会 2 週間前から「メディカルモニタリング」を行い、2022 年 9 月 7 日 20:00 迄に WEB で提出する。「メディカルモニタリング」は右の QR コード又は下の URL を利用する。

<https://forms.gle/NSnJTKJp77T8Xzhz7>

WEB 操作ができない場合は、付属資料の様式に記入して、紙媒体で COVID-19 コーディネーターに提出する。

異常が確認された場合、不安がある場合等には COVID-19 コーディネーターに連絡すること。抗原定性検査法による簡易検査を実施する。



3 For media and guests (メディア・ゲストの場合)

Media and guests in contact with the team will also be checked for vaccinations, health monitoring and temperature. If you do not present these items or if any abnormalities are found, you will not be able to participate.

(1) Confirmation of vaccination

A vaccination certificate must be presented when an "AD card" is issued.

(2) Health monitoring

Participants will submit their health monitoring two weeks before the event.

(3) Temperature measurement

When entering the managed area, the temperature will be measured and the hands will be disinfected.

(4) Issuance of AD card

An "AD card" will be issued by the person or application deemed necessary by the organizer before the event. "Guest cards" will be issued to guests, and "press cards" will be issued to media.

On the day of the event, a "temporary card" will be issued at the headquarters tent. Present your vaccination certificate, submit a health monitoring sheet, have your temperature checked, and receive a "temporary card".

チーム/バブルに接触する可能性のあるメディア・ゲスト等の参加者も、ワクチン接種証明等の確認、健康モニタリングの確認、検温を実施する。ワクチン接種証明等の提示がない場合、健康モニタリングシートの提出がない場合又は異常が認められた場合、検温にて異常が認められた場合には会場への入場が出来ない場合がある。

(1) ワクチン接種歴の確認

「ADカード」発行時に、ワクチン接種証明等の提示を求める。

(2) 健康モニタリング

参加者は、大会2週間前からの健康モニタリングシートに必要事項を記入の上WEB又は紙媒体で提出する。

(3) 検温

室内表彰式会場等、一部のエリア内に入る場合に検温・手指消毒を行う。

(4) ADカードの発行

大会前にオーガナイザーが必要と認めた者又は申請に基づき「ADカード」を発行する。ゲストには「ゲストカード」、メディアの方には「プレスカード」を発行する。

なお、大会当日、本部テントにおいて「臨時カード」の発行も行う。氏名・所属・連絡先・健康状態等を健康モニタリングシートに記入し、ワクチン接種証明等を提示、検温を受けて「臨時カード」を発行する。

4 Other Staff (その他スタッフ等)

For those who do not fall under the above, vaccination certificates will not be confirmed, but they must manage their health appropriately.

上記に該当しない役員・スタッフ等は、ワクチン接種証明等の確認は実施しないが、各自、健康管理に努めるものとする。

C Infection prevention and sanitary bubble protection (感染防止安全対策)

1 大会前の対策

(1) Appointment of a COVID-19 Coordinator / COVID-19 Doctor (COVID-19 コーディネーターの任命(再掲))

COVID-19 Coordinator (コーディネーター)	Yasushi Takamatsu (高松 泰)
COVID-19 Doctor (医師)	Yusuke Ohtsubo (大坪 優介)

A competent person in public health must be appointed by the Event organizer; this COVID-19 Coordinator must have an up-to-date knowledge of the requirements and recommendations put in place by the national (or regional) health authorities to ensure the safety of sporting events. He should get in touch with these authorities as soon as possible in order to best coordinate the actions to be implemented by the Event organizer with the rules in force. The COVID-19 Coordinator's responsibilities are as follows:

- Assess the severity of the pandemic in the region prior to the Games.
 - The coordinator is the advisor for the implementation of preventive measures, and the implementation of preventive measures is the organizer's responsibility.
 - Assisting organizers with case patient management in collaboration with the medical team through suspicious case management protocols.
 - Periodically patrol the venue and check whether each item to prevent infection is properly observed.
 - Save participant information for a retention period (2 months) while taking great care in handling personal information.
- COVID-19 対策等に精通した、COVID-19 コーディネーターを置く。コーディネーターの責務は、以下のとおり。
- 大会前、地域のパンデミック深刻度を評価する。
 - コーディネーターは予防措置実施の顧問で、予防措置実施はオーガナイザーの責務。
 - 疑わしい症例管理プロトコルにより、医療班と連携の上、オーガナイザーが行う症例患者管理をアシスト。
 - 感染防止の各事項がきちんと遵守されているか会場内を定期的に巡回・確認する。
 - 万が一感染が発生した場合に備え、個人情報の取扱いに十分注意しながら、参加者から提出を求めた情報について、保存期間(2カ月間)保存する。

(2) Ensure that the accommodation where teams are staying is adequate to maintain a "life bubble" around each team (チーム滞在の宿泊施設)

At the accommodation facility, the team floor and the general customer floor are arranged separately to secure the distance. In addition, we will use hotels that have been declared "New Hokkaido Style" and have sufficient measures against COVID-19, and will make sure that necessary measures are taken.

宿泊施設の手配にあたり、チームを一般客から独立したフロアに配置するなどの手段で距離を置くことを可能にする。また、宿泊施設は「新北海道スタイル」が宣言され新型コロナ対策が十分施されているホテルを利用し必要な予防措置がとられていることを確認する。

(3) Ensure the prior management of suspected COVID-19 cases (疑わしい COVID-19 症例の管理手順)

The organizer shall will arrange an "isolation room" for the team at the accommodation facility and a "COVID-19 tent" at the finish venue. Also, prepare a spare ambulance for emergency transportation. If a team needs to use an "isolation room", it shall contact the CVOVID-19 coordinator.

宿泊施設には大会用の「隔離室」を配置し、フィニッシュ会場では「新型コロナ対策」テントを配置する。また、緊急輸送に備えて予備の救護車を配備する。なお、チームが「隔離室」を利用する場合は COVID-19 コーディネーターに連絡するものとする。

(4) Inform the teams of the requirements and/or recommendations in terms of prevention procedures within their group (staff and riders) (予防手順に関する要件・推奨事項)

These measures may include personal protection, cleaning of technical equipment, cleaning and disinfection of commonly touched surfaces in the vehicle buses, etc. The aim of these measures is to preserve the integrity of the team bubbles.

In Hokkaido, as a measure to prevent infection, it is required to firmly continue the 7 points plus 1 as "New Hokkaido style".



これらの対策には、個人の保護、技術機器の清掃、車両バスの一般的に接触する表面の清掃と消毒などが含まれる場合がある。これらの対策の目的は、チームバブルの完全性を保護することである。

北海道においては、感染を防ぐ対策として「新北海道スタイル」として7つのポイントプラス1をしっかりと続けることが求められている。



"New Hokkaido style" declaration of security

We, the business operator, will work on
"7 plus 1 habituation"
to prevent the spread of the
COVID-19 infection!

1. We will work on staff wearing masks and diligent hand washing.
2. Thoroughly manage the health of staff.
3. Regular ventilation of indoor venues and tents.
4. We perform regular disinfection and cleaning of equipment and utensils.
5. We will work to reduce the chances of contact between people.
 - Physical distancing that secures a certain distance (about 2m).
 - Utilization of partitions, etc.
 - Limit the number of people and secure vacant seats.
 - Information dissemination and information sharing using the Internet and SNS
6. Encourage participants to cough etiquette and wash their hands.
7. Participants will be actively informed of the organizer's efforts by utilizing the notices in the venue and the website.
(Visualization of infectious disease countermeasures)

- +1. We will introduce the Hokkaido COVID-19 Notification System and post the QR code in an easy-to-understand place.

QR Code is a registered trademark of Denso Wave Incorporated.

Tour de Hokkaido 2022

北海道コロナ通知システム メールアドレス ご登録のお願い

北海道コロナ通知システムとは？

「北海道コロナ通知システム」は皆様が施設利用やイベント参加の際、QRコードからメールアドレスを登録いただくと、同じ日に同じ施設を利用した方の中から感染者が確認された場合、北海道からEメールでお知らせするものです。

取得情報 について

- 登録日時、場所、メールアドレスのみ取得します。
- 感染拡大防止のみ利用し、60日を経過した時点で、速やかに廃棄します。
- 氏名・住所・電話番号・行動履歴(位置情報等)は一切取得しません。
- ※詳細はご登録の際に利用規約をご確認ください。

コロナ通知システムで使用するメールアドレスの変更について

2回目以降はQRコードを読み込むだけでメールアドレスの登録が完了しますので(一部のバーコードリーダーを除く)、ご登録メールアドレスを変更したい場合はこちら



北海道

※QRコードは株式会社デンソーウェーブの商標登録です。
協力：クリプトン・ニューオーラメディア株式会社、NoMap実行委員会



Tour de
Hokkaido 2022

(5) Inform the teams of the health regulations in force in the territory of the Event. (地域の健康対策等)

Japan's "COVID-19 countermeasures" are being implemented based on the "basic response policy" and are shown on the website of the Cabinet Secretariat of the Japanese government. The latest version of the Basic Response Policy was formulated on July 15, 2022. As a response to the spread of infection in anticipation of the replacement with the BA.5 variant, while maintaining socioeconomic activities, specific measures include "further promotion of vaccination", "well-balanced infection control", and "securing a health care provision system" are listed.

[JP] <https://corona.go.jp/emergency/>

[EN] <https://corona.go.jp/en/>

Hokkaido announced "Measures to prevent the spread of COVID-19 during Summer" on August 9. In order to balance infection prevention measures and socio-economic activities, organizers are required to comply with guidelines, provide appropriate ventilation at places where people gather, and take countermeasures against spectators.

[EN] <https://www.hiecc.or.jp/soudan/emg/index.html?lang=en>

[JP] <https://www.pref.hokkaido.lg.jp/covid-19/index.html>

日本の「新型コロナウイルス感染症対策」は、基本的対処方針に基づき実施されており日本政府内閣官房のホームページに示されている。基本的対処方針は2022年7月15日に策定されたものが最新版である。BA.5系統への置き換わりを見据えた感染拡大への対応として、社会経済活動をできる限り維持しながら具体的な対策として「ワクチン接種の更なる促進」「メリハリのある感染対策」「保健医療提供体制の確保」を推進することとしている。

北海道では8月9日「夏の感染拡大防止パッケージ」を発表した。感染拡大防止対策と社会経済活動を両立させるため、事業者はガイドラインを遵守し、人が集まる場所での適切な換気や入場者の整理など感染対策を徹底することが求められている。

(6) Biology laboratory resources (検査機関に関する情報提供)

The organizer is to provide overseas teams with information on PCR testing institutions in the host country/region. This information can be confirmed on the website of the Ministry of Health, Labor and Welfare.

[JP]https://www.mhlw.go.jp/stf/seisakunitsuite/bunya/kenkou_iryuu/covid19-jihikensa_00001.html

主催者は、海外チームに対して開催国・開催地域の PCR 検査機関に関する情報提供を行うこととされている。これらの情報は、全国及び都道府県における PCR 自費検査を提供する検査機関として、厚生労働省ホームページに一覧表を確認することができる。

2 Health monitoring during races (大会期間中のヘルスマニタリング)

Teams must monitor the health of all team members for the duration of the stage race. These are the team's responsibility.

チームは、ステージレース中、チームメンバー全員のヘルスチェックを行わなければならない。これはチームの責任において実施する。

3 Countermeasures to be taken during races (レース中の対策)

(1) Health monitoring of the peloton (ヘルスマニタリング)

During stage races, the medical follow-up is imperative, looking for clinical signs suggestive of COVID-19. Every morning, the temperature will be checked with the thermometer provided in the hotel. If any abnormality is found in team members, etc., promptly contact the COVID-19 coordinator.

レース期間中、COVID-19 の臨床的兆項を探し出すヘルスマニタリングが不可欠である。

ホテル出発時にホテルに備えられている検温器で体温チェックを行う。チームメンバー等に異常が認められれば場合には速やかに COVID-19 コーディネーターに連絡する。

(2) Wearing a face mask (マスクの着用)

All people must wear a mask inside the venue. Riders shall wear masks until 3 minutes before the start, and wear masks until there is an announcement in the venue. After removing the mask, refrain from speaking out or doing anything that could spread droplets. Thoroughly wear a mask immediately after the race finish.

会場内では、全ての人達はマスクを着用しなければならない。選手はスタート3分前迄マスク着用するものとし、スタート3分前に「選手はマスク外しても結構です」という場内アナウンスがあるまでマスクを着用する。なおマスクを外してからは、声を出したり飛沫拡散となるような行為を慎むこと。レースフィニッシュ後は速やかにマスク着用を徹底する。

(3) Provide information (情報提供)

Provide information about the importance of individual protective measures (maintaining safety distances, wearing a facemask, frequent hand washing, ventilation of rooms).

All personnel are concerned, riders, team staff, officials, all accredited persons (journalists, medical staff, guests, etc.), as well as all personnel involved in the organization of the event. The Event organizer will pay particular attention to the strict application by the staff involved in the Event of individual measures to protect and prevent the spread of the virus. Wearing the facemask will be permanent for the entire duration of the event, including outdoors.

それぞれの保護手段(安全距離維持、フェイスマスク着用、頻繁な手洗い、部屋の換気)の重要性に関する情報を提供する。関係者全て、ライダー、チームスタッフ、役員、すべての AD カード保有者(ジャーナリスト、医療スタッフ、ゲストなど)、およびイベントの開催に関与するすべての担当者人員が関係する。イベント主催者は、ウイルスの拡散を防止および

防止するための個別の対策のイベントに関与するスタッフによる厳格な適用に特に注意を払う。フェイスマスクの着用は、屋外を含むイベントの全期間中続ける必要がある。

(4) Venue zoning and pathway arrangements (会場ゾーニングと動線計画)

Spectators are not allowed to enter the venue area. In addition, since the venue is zoned as shown below, entry into the team pit is restricted to non-officials.

会場は無観客のため一般客等は立ち入ることが出来ない。また下図のようにゾーニングされており、特に「チームピット」は関係者以外の立ち入りが制限されている。

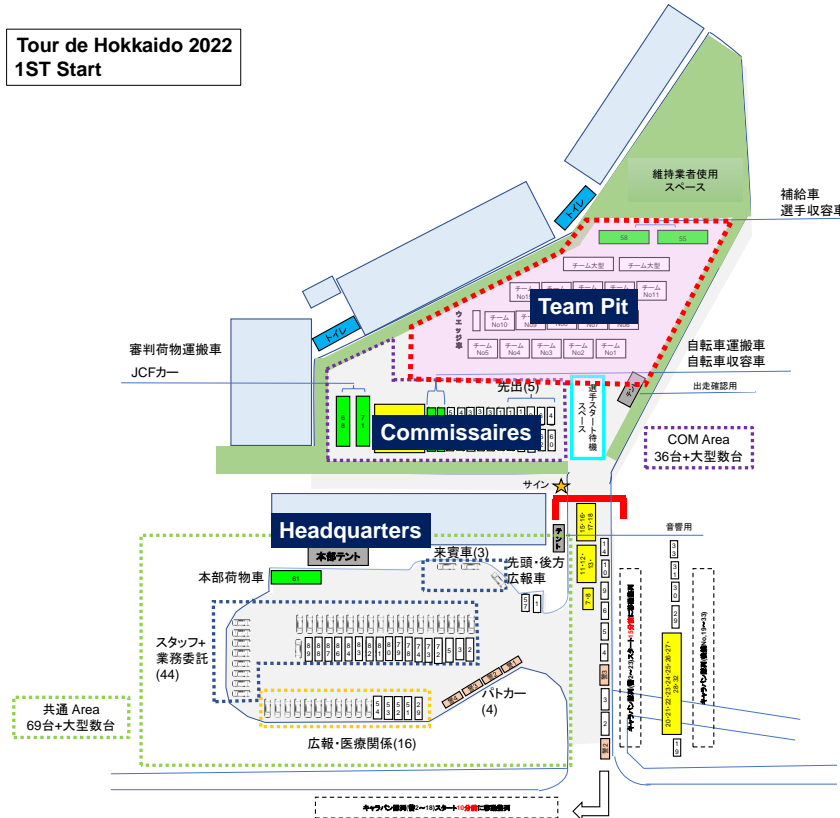

TOUR DE HOKKAIDO

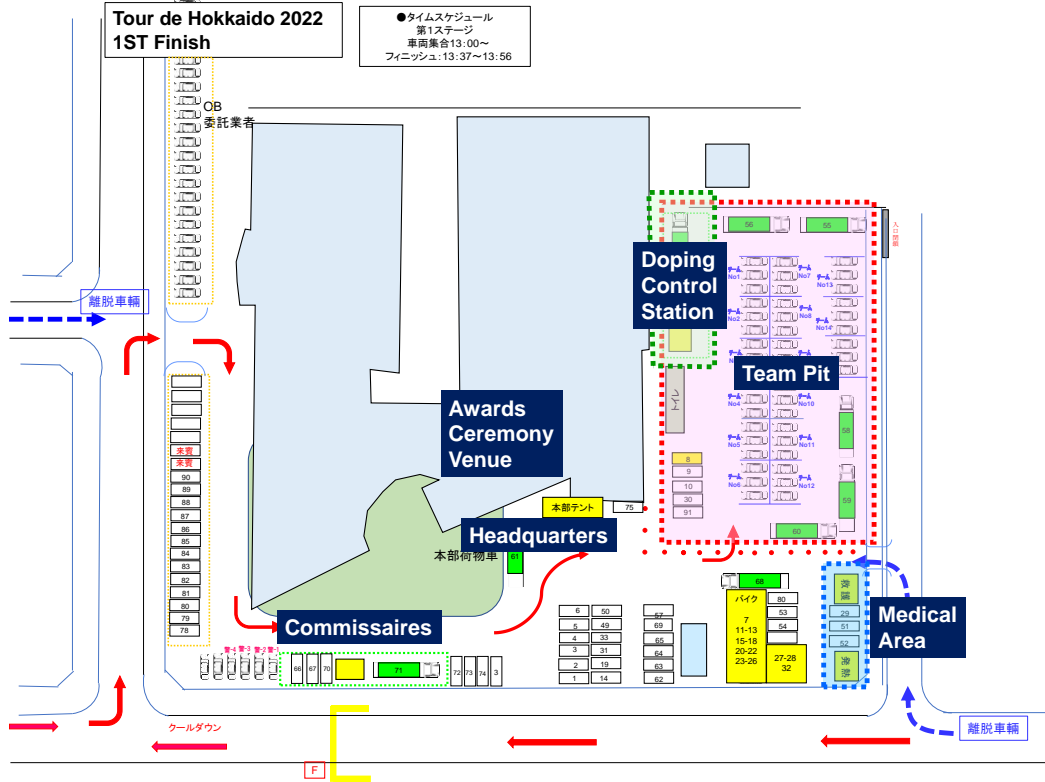

Tour de Hokkaido 2022 2-3ST Start

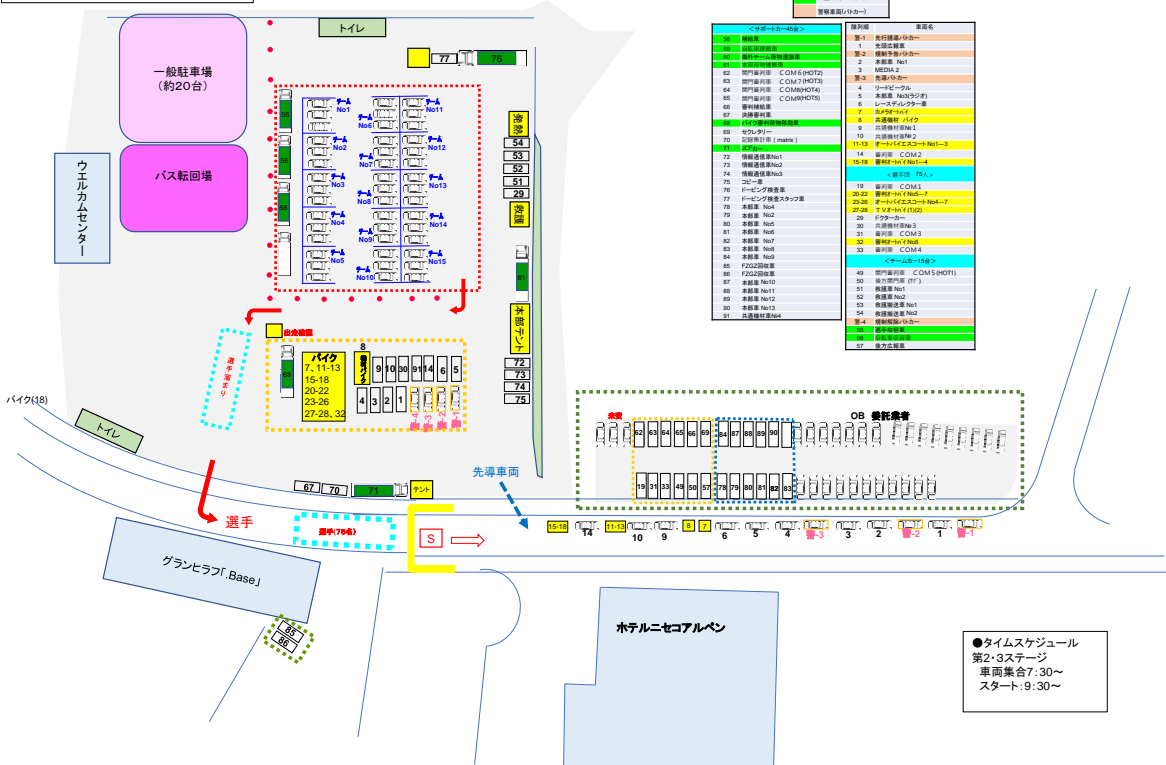

Tour de Hokkaido 2022
2ST Finish

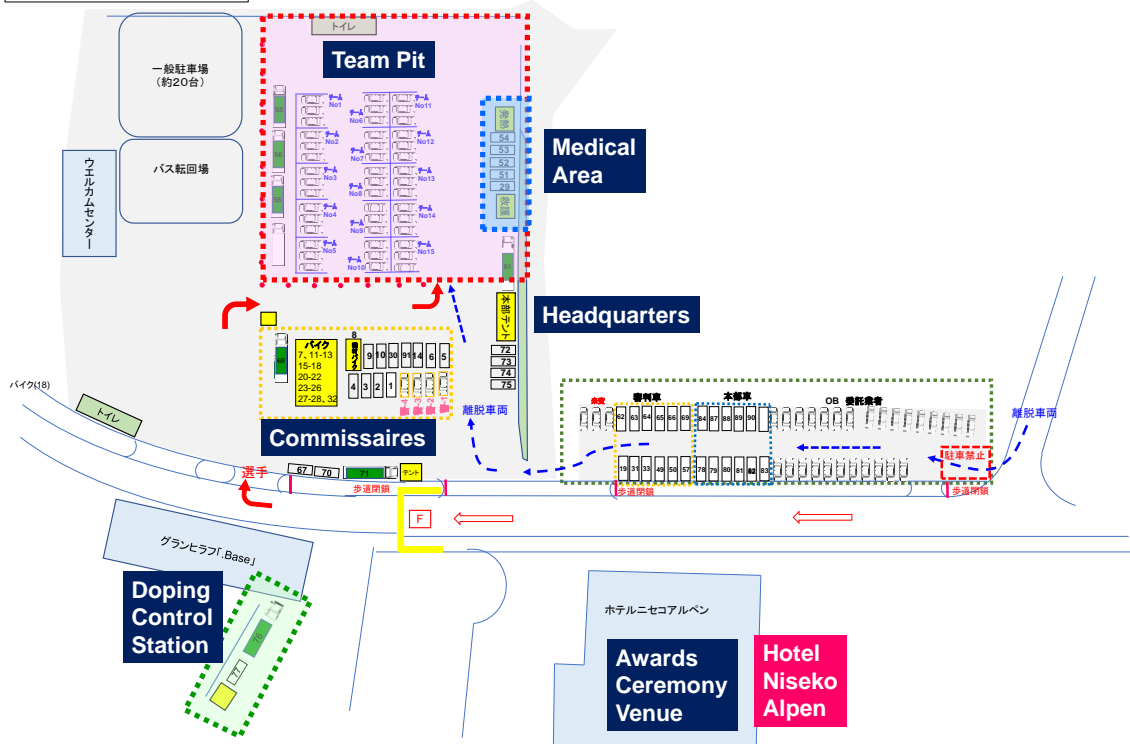

Tour de Hokkaido 2022
3ST Finish

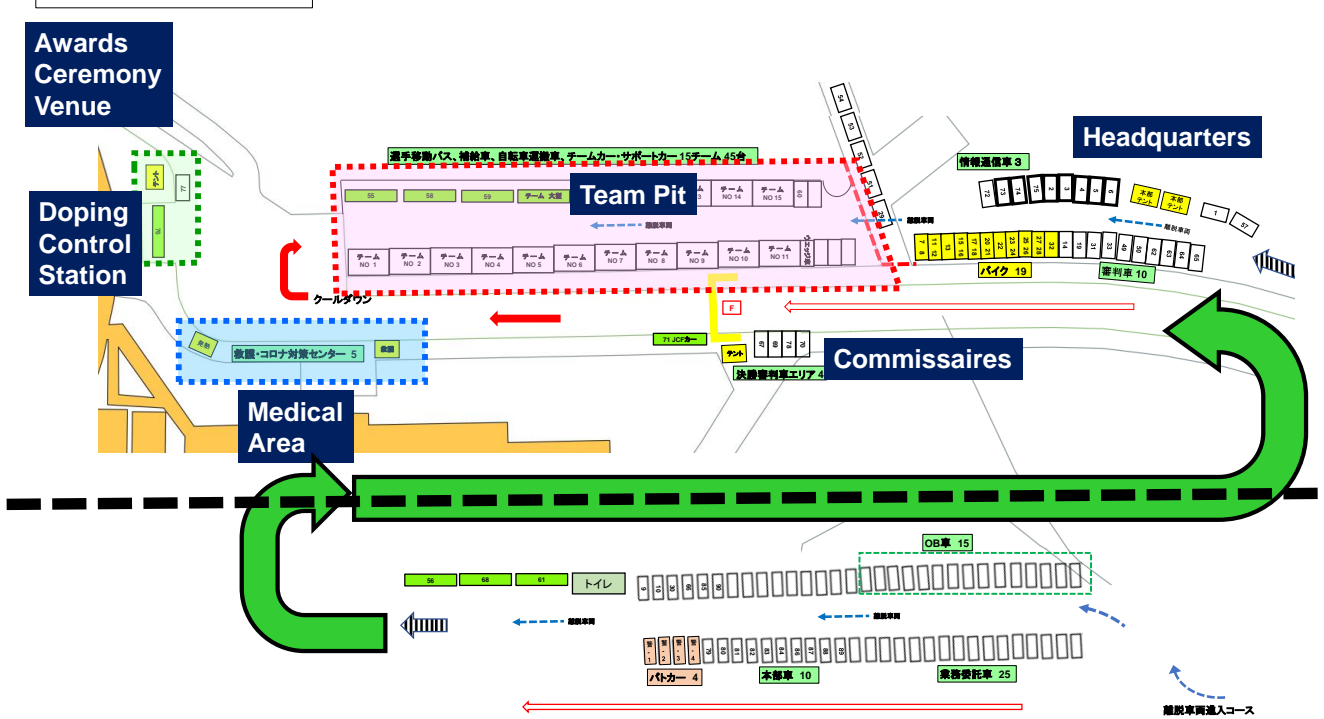

(5) Arrange the common areas accessible with accreditation to allow for physical distancing (フィジカルディスタンスの確保)

Arrange the common areas accessible with accreditation to allow for physical distancing.

会場内では、人と人との距離を保つ「フィジカルディスタンス」を遵守する。物理的距離をとることができるよう、ADによるアクセス可能な共有エリアを配置する。



(6) Manage the presence of spectators (観客管理)

① Measures for spectators in the venue (会場内の観客対策)

This event was held without spectators.

本大会では会場内は無観客とした。

② Roadside spectator measures (沿道の観客対策)

The following precautions should be made known to spectators from the roadside.

沿道からの観戦については以下の注意事項を周知する。

Notes on watching from the roadside of "Tour de Hokkaido 2022"

- Do not attend if you are feeling unwell or suspected of being infected
- If you are watching the race along the road, watch it near your home.
- Wear a mask
- Please support by applauding without shouting.
- Keep an appropriate distance from the front, back, left and right when watching the game.
- Spectators should use the Hokkaido Corona Notification System and Contact Confirmation App (COCOA).

- If you become infected with COVID-19 within 3 days after watching the race, consult a medical institution and report to the event secretariat.

Unwell or suspected of being infected

- Fever above normal
- Cough and/or dyspnea
- Anosmia and/or ageusia
- Stuffy nose or throat
- Unusual myalgia
- Abnormal fatigue
- Unusual headache
- Nausea, vomiting, diarrhea
- Anosmia and/or ageusia
- Have you been in close contact with someone positive for COVID-19 within the past 14 days?
- Is there a suspected case in a family member or acquaintance who lives with you?
- Within the past 14 days, have you had close contact with travel to a country or region with entry restrictions?

「ツール・ド・北海道 2022」の沿道における観戦についての注意事項

- 体調が悪い場合や感染が疑われる場合(※下記を参照。以下同様)は、観戦をお控えください。
- 沿道で観戦される場合は、お住まいに近い場所でご観覧ください。
- 沿道では、マスクの着用をお願いします。
- 大声を出さずに、拍手による応援をお願いします。
- 観戦時は前後左右の方と適切な距離を取ってご観覧ください。
- 観戦される方は、北海道コロナ通知システム、接触確認アプリ(COCOA)をご活用ください。
- レース観戦後3日以内に、新型コロナウイルス感染症に感染した場合、医療機関に相談の上、大会事務局に速やかにご報告ください。

※体調が悪い場合や感染が疑われる場合

- 平熱を超える発熱
- 咳(せき)、のどの痛みなど風邪の症状
- だるさ(倦怠(けんたい)感)、息苦しさ(呼吸困難)
- 嗅覚や味覚の異常
- 体が重く感じる、疲れやすい等
- 新型コロナウイルス感染症陽性とされた者との濃厚接触がある場合
- 同居家族や身近な知人に感染が疑われる方がいる場合
- 過去14日以内に政府から入国制限、入国後の観察期間を必要とされている国、地域等への渡航又は当該在住者との濃厚接触がある場合

(7) Ensure cleaning and disinfection of common areas and equipment, and limit sharing of materials (共用エリアの清掃・消毒等)

① Installation of hand sanitizer (手指消毒液の設置)

Place antiseptic bottles in various tents and temporary toilets. Distribute portable hand sanitizers to CVOVID-19 personnel and medical staff.

The reception staff will thoroughly disinfect their hands after putting on and removing gloves.

各種テント(受付テント・本部テント・計測テント・MCテント・救護テント等)、及び仮設トイレの前に手指消毒液ボトルを配置する。また、感染防止対策担当者・救護担当用には特に携帯型の手指消毒液を配布してこまめな消毒等を促す。

受付担当者等は、グローブ脱着後の手指消毒を徹底する。

② Cleaning and disinfection of common areas (共用エリアの清掃・消毒)

Clean and spray disinfectant when setting up the tent. Disinfectants will be placed in each tent for regular disinfection while in use. The temporary toilets will also be cleaned and disinfected when they are installed. In addition, water replenishment, cleaning and disinfection are carried out by regular inspection.

テントを設置する際、使用開始前に清掃・噴霧器による消毒液散布(次亜塩素酸)を行う。また、テント使用中に定期的な消毒を行えるよう、各テントには消毒液を配備しておく。

仮設トイレも設置時に、清掃・噴霧器による消毒液散布を行う。また定期的に点検を行い、必要に応じて水の補給、清掃・消毒を行う。

(8) Waste bins (汚染物等の廃棄)

Provide waste bins for contaminated items to allow for the safe disposal or storing of all hygienic materials.

すべての衛生材料を安全に廃棄または保管できるよう、汚染物用のゴミ箱を設置する。

(9) Adapt the registration procedures (登録手順の適合化)

① License Control and Pre-race meeting (ライセンスコントロール及び事前会議)

The schedule of "License Control" and "Pre-Race meeting" is shown below. Using the conference room at the venue, Premier Hotel Nakajima Park Sapporo, completely separates the team and commissaire floors. A joint "Race Security Briefing" will be held by connecting both meetings online. In addition, the "press conference" scheduled to be held on the same day will be held online, and the press will not enter the hotel floor. In addition, the "Manager's Meeting" and "Race Security Briefing" will be held as a hybrid meeting of face-to-face and online. The invite link will be sent to the team at a later date.

事前会議等のスケジュールを下図に示した。開催場所となっている「プレミアホテル中島公園札幌」の会議室使用にあたっては、チームとコミセルのフロアを完全に分離する。両者合同の「レースセキュリティブリーフィング」は両会議をオンライン接続して行う。さらに、同日実施予定の「プレスカンファレンス」はオンライン開催とし、ホテルフロアへのプレスの立ち入りは行わない。なお、「チーム監督会議」及び「レースセキュリティブリーフィング」については対面方式とオンライン方式併用のハイブリッド会議として実施する。招待リンクは後日チームに通知する。

Pre-race meeting schedule 8, September, 2022

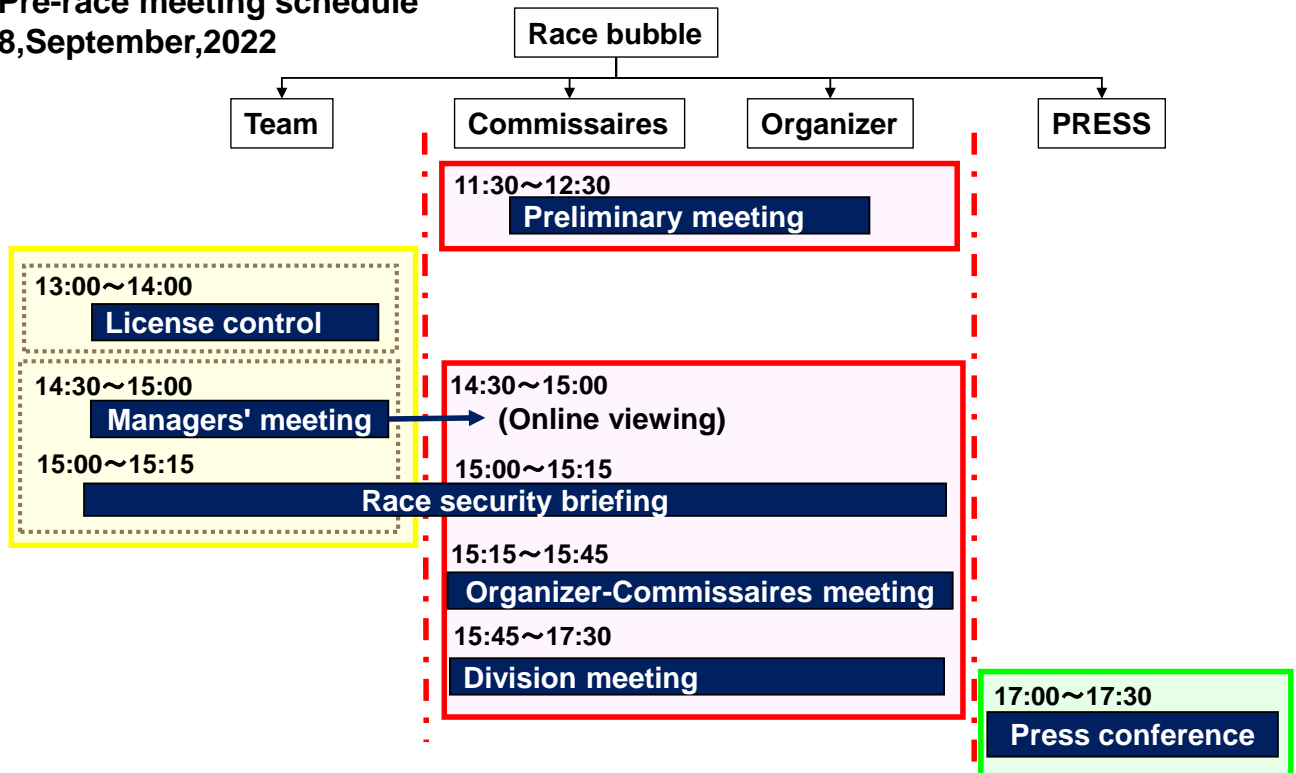

② Event opening (大会開会について)

The opening ceremony as a ceremony will not be held. Before the start of Stage 1, an official photographer is scheduled to take a team photo. Participating teams will gather at the team pit at the starting point by 8:30 on Friday, September 9th. The pre-start schedule for Stage 1 is shown below. These events in the venue will be streamed live.

式典としての開会式は予定していない。Stage1 スタート前にオフィシャルカメラマンによるチーム写真撮影を予定しており、参加チームは9月9日(金)8:30までにスタート地点のチームピットに集合する。第1ステージのスタート前のスケジュールは下表のとおりである。会場内の様子は動画でライブ配信する予定である。

Stage1 Start Schedule

8:30	Team gathering (Team photo shoot)	チーム集合時間 (チーム写真撮影)
9:05	Roll-call at PPO(Obligatory Passing Point)	出走確認(義務的通過地点点呼)
9:15	Team car moved to convoy	隊列車両の移動・整列を案内
9:20	Riders move to start position	ライダーはスタート位置に移動
9:25	Start ceremony (Opening remarks)	スタートセレモニー開始 (オープニングリマークス)
9:27	3 minutes to go (countdown started) Face mask removal	3分前(カウントダウン開始) マスクを外す
9:29	1 minute to go (silence)	1分前(静寂)
9:30	Parade start	パレードスタート
9:35	Start ceremony closing	スタートセレモニー・クロージング

(10) Limit access to the start area (スタートエリアの制限)

Limit access to the start area as much as possible. Only allow access to essential people, with compulsory facemasks. Riders must wear the facemask until 3 minutes before the start.

可能な限り必須のフェイスマスクを使用して、重要な人々へのアクセスのみを許可する。ライダーは開始の3分前までフェイスマスクを着用する。

(11) Adapt the feed zones (フィードゾーンの適合化)

Ensure safety of the area and compliance with the "Special provisions for 2020 end of season", as well as all national guidelines on social distancing. They will be closed to the public.

地域の安全と「2020年のシーズン終了に向けた特別規定」及び社会的距離に関するすべての国内ガイドラインを遵守する。一般の人々のアクセスを禁止する。

(12) Regulate the use of organization and team vehicles. (主催者及びチーム使用の車に関する制限)

In order to reduce the risk of contamination in the confined spaces of vehicle interiors. It is advisable to,

- limit the number of people in team vehicles to 3,
- wearing the facemask is mandatory in the vehicles,
- ventilate the vehicle interior by keeping the windows half-open (depending on weather conditions).

オーガナイザーおよびチームの車両の使用を車内の限られたスペースでの汚染のリスクを減らすため。以下を推奨する。

- チーム車両の人数を3人に制限
- 車内ではマスク着用が必須
- 窓を半分開けて車内を換気する(気象条件による)

(13) Limit access to the finish area (フィニッシュエリアの制限)

Limit access to the finish area as much as possible. Only allow access to the "end of finish line" area for essential people (1 to 2 people per team, a few photographers), and everyone with a compulsory facemask.

「フィニッシュライン後方」エリアには、必須の人(チーム毎1~2人、数人のカメラマン)にのみアクセスを許可するが、マスク着用は必須である。

(14) Celebratory hugs after the finish line. (フィニッシュライン後方の祝勝ハグ)

Ask the riders to respect the basic preventive measures for stopping virus spread after crossing the finish line. Request riders not to hug teammates, other riders or staff members when celebrating their victory. They must maintain a minimum distance between themselves and the other riders, even after crossing the finish line.

フィニッシュラインを通過後は、ウイルスの拡散を防ぐための基本的な予防策を尊重するようにライダーに要請する。勝利を祝うときは、チームメイト、他のライダー、スタッフとのハグを行わないようライダーに要請する。フィニッシュラインを通過後は、他のライダーとの間のディスタンスを確保する。

4 Countermeasures to be taken after the races (レース後の対策)

(1) Adjustment of the awards ceremony; (表彰式)

The award ceremony will be held indoors without spectators at the following venues and will be streamed live. The awarding of jerseys and prizes is a self-service option.

表彰式は以下の会場で、無観客かつ屋内にて行いライブ配信する。ジャージや副賞等の授与はセルフサービスオプションで行う。

Stage	Date	Awards Ceremony Venue
Stage 1	9.9	Lifelong Learning Center, Kyowa
Stage 2	9.10	Hotel Niseko Alpen
Stage 3	9.11	Highland Sports Center in Midorigaoka Park

(2) Adapt the anti-doping station and procedures (アンチドーピングステーションの適合理化)

The doping staffs event participation procedure is the same as the team's, confirming vaccine records or negative PCR test proof, and submitting a health monitoring sheet. The organizer will implement the following COVID-19 measures regarding the establishment of doping control stations.

- A Doping Control Station (DCS) will be set up inside the team pit at the finish venue of each stage or in an isolated area. The DCS will be spacious with doping inspection vehicles, personnel vehicles, and waiting tents.
- The waiting tent will be cleaned and disinfected in advance.
- Provide disposable gloves
- We will provide face masks and face shields.
- Provide alcohol-based hand sanitizer.
- Provide disinfecting wipes or disinfecting spray.
- The entire team bit is surrounded by a safety cone. The Doping Control Station is restricted to unauthorized persons.
- Prepare a disposal box for the disposal of sanitary materials such as masks and gloves.

ドーピングスタッフの大会参加手順もチームと同様にワクチン記録又はPCR検査の陰性証明の確認を行ない、健康モニタリングシート提出を必要とする。オーガナイザーはドーピング・コントロール・ステーションの設置等に関して、以下のCOVID-19対策を行う。

- 各ステージのフィニッシュ会場において、チームピット内又は隔離されたエリアにドーピング・コントロール・ステーション(DCS)を設置する。ドーピング・コントロール・ステーションには、ドーピング検査車・担当者用の車両のほか待合用のテントを配置し、十分に広いスペースとする。
- 待機用テントは、事前に清掃・消毒を行う。
- 使い捨て手袋を提供する。
- 使い捨てフェイスマスク、フェイスシールドを提供する。
- アルコールベースの手指消毒剤を提供する。
- 消毒用ワイプまたは消毒用スプレーを提供する。
- チームピット全体がセーフティコーンで囲われている。ドーピング・コントロール・ステーションは許可されていない人の立ち入りは制限されている。
- マスク、手袋などの衛生材料の廃棄のために、廃棄箱を用意する。

D Medical management of suspected COVID-19 cases (COVID-19 が疑われる症例の管理)

1 Coordination with the local health hospitals (地元病院との連携)

Coordination with hospitals listed in the technical guide.
テクニカルガイド記載の協力病院との連携を図る。

2 COVID-19 Doctor (COVID-19 医師)

In coordination with local health services and/or in accordance with applicable rules, this doctor shall be responsible for managing any clinical suspicion of COVID-19. The COVID doctor must:

- provide a face mask to anyone who is sick or has suspicious symptoms;
- comply with applicable rules regarding mandatory protective equipment for medical personnel when dealing with COVID-19 suspected patients (FFP2 mask, gloves, visor or protective glasses, coveralls).

地域医療サービスと連携して、適用される規則に従い、担当医は COVID-19 の臨床的疑いを管理する。COVID 医師は、次のことを行う。

- 病気の人や疑わしい症状のある人にフェイスマスクを提供。
- COVID-19 の疑いのある患者に対処する場合、医療関係者に義務付けられている保護具 (FFP2 マスク、手袋、バイザーまたは保護メガネ、つなぎ服) に関する適用規則を遵守する。

COVID-19 Doctor (医師)

Yusuke Ohtsubo (大坪 優介)

3 Management of a suspected COVID-19 case (疑わしい症例への対応)

[Requirements for patients with suspected infection]

Standards for doctors and administrators of designated notification organizations to notify prefectural governors (Ministry of Health, Labor and Welfare, May 13, 2020)

If the patient falls under any of the following A to E, and it is not clear that it is due to another infectious disease or other etiology, and a new type of viral infection is suspected, this should be included in the differential diagnosis. However, it is not necessarily limited to the following requirements.

A. Those who have fever or respiratory symptoms (including mild cases). Those who are confirmed to be infected with the new coronavirus and those who have a history of close contact

B. Those who have a fever of 37.5°C or higher and respiratory symptoms, and who have traveled to or resided in an area where the outbreak of the new coronavirus infection has been confirmed according to the WHO announcement within 14 days before the onset of symptoms.

C. A person who has a fever of 37.5°C or higher and respiratory symptoms, and who has traveled or lived in an area where the outbreak of the new coronavirus infection has been confirmed according to the WHO announcement within 14 days before the onset of symptoms, and a history of close contact something with

D. Fever, respiratory symptoms, and other symptoms that suspect an infectious disease, based on the medical knowledge generally accepted by doctors, intensive care or equivalent, and immediate specific infectious disease (equivalent to a suspected disease specified by the Ordinance of the Ministry of Health, Labor and Welfare as stipulated in Article 14, Paragraph 1 of the Law) and requires differentiation of a new coronavirus infection.

E. In addition to A to D, those who fall under any of the following and suspect a new coronavirus infection by a doctor

- If you have a fever of 37.5° C or higher and respiratory symptoms, and pneumonia requiring hospitalization is suspected (especially elderly people or those with underlying diseases should be actively considered).
 - A new coronavirus infection is suspected in a person who has tested positive for the pathogen test of a general respiratory infection other than the new coronavirus infection, and whose response to treatment is poor and the symptoms worsen.
 - As a result of the doctor's comprehensive judgment, the new coronavirus infection is suspected
- * Close contact refers to the following.
- ・ Those who lived with or had long-term contact with someone suspected of having a new coronavirus infection (including in a car, airplane, etc.)
 - ・ Those who examined, nursed, or cared for a patient suspected of having a new coronavirus infection without appropriate infection protection
 - ・ Those who are suspected of being infected with the new coronavirus, but who are likely to have come into direct contact with contaminants such as respiratory secretions or body fluids

【感染が疑われる患者の要件】

医師及び指定届出機関の管理者が都道府県知事に届け出る基準(厚生労働省,2020.5.13)

患者が次のア～オまでのいずれかに該当し、かつ、他の感染症又は他の病因によることが明らかでなく、新型コロナウイルス感染症を疑う場合、これを鑑別診断に入れる。ただし、必ずしも次の要件に限定されるものではない。

ア 発熱または呼吸器症状(軽症の場合を含む)を呈する者であって、新型コロナウイルス感染症であることが確定しても濃厚接触歴があるもの

イ 37.5℃以上の発熱かつ呼吸器症状を有し、発症前 14 日以内にWHOの公表内容から新型コロナウイルス感染症の流行が確認されている地域に渡航又は居住していたもの

ウ 37.5℃以上の発熱かつ呼吸器症状を有し、発症前 14 日以内にWHOの公表内容から新型コロナウイルス感染症の流行が確認されている地域に渡航又は居住していたものと濃厚接触歴があるもの

エ 発熱、呼吸器症状その他感染症を疑わせるような症状のうち、医師が一般に認められている医学的知見に基づき、集中治療その他これに準ずるものが必要であり、かつ、直ちに特定の感染症と診断することができないと判断し(法第 14 条第 1 項に規定する厚生労働省令で定める疑似症に相当)、新型コロナウイルス感染症の鑑別を要したものをアからエまでに掲げるほか、次のいずれかに該当し、医師が新型コロナウイルス感染症を疑うもの

- 37.5℃以上の発熱かつ呼吸器症状を有し、入院を要する肺炎が疑われる(特に高齢者又は基礎疾患があるものについては、積極的に考慮する)
- 新型コロナウイルス感染症以外の一般的な呼吸器感染症の病原体検査で陽性となった者であって、その治療への反応が乏しく症状が増悪した場合に、新型コロナウイルス感染症が疑われる
- 医師が総合的に判断した結果、新型コロナウイルス感染症を疑う

※濃厚接触とは、次の範囲に該当するものである。

- ・新型コロナウイルス感染症が疑われるものと同居あるいは長時間の接触(車内、航空機内等を含む)があったもの
- ・適切な感染防護無しに新型コロナウイルス感染症が疑われる患者を診察、看護若しくは介護していたもの
- ・新型コロナウイルス感染症が疑われるものの気道分泌液若しくは体液等の汚染物質に直接触れた可能性が高いもの

1 Case management(症例管理)

(1) Information transmission (情報伝達)

All event officials (including teams and event officials and staff) should contact the COVID-19 Coordinator immediately if COVID-19 is suspected. If the health check reports an anomalous value, the COVID-19 coordinator may contact you regarding suspected cases. The COVID-19 coordinator will immediately share information with medical staff.

If there is a suspicious case such as fever at the venue, we will guide you to the isolation tent. When a patient visits the isolation tent, the coordinator or medical staff will wear protective equipment and give the initial response to the patient.

The COVID-19 coordinator will notify the chief commissaire and organizer of the first report. If the suspected case is serious, it may have a serious impact on the race, so the COVID-19 coordinator will share information with the event officials and notify relevant organizations according to the situation.

全ての大会関係者(大会スタッフおよびライダーを含む)は、COVID-19が疑われる場合には直ちにCOVID-19コーディネーターに連絡する。なお、ヘルスチェックで特異な値が報告された場合には、COVID-19コーディネーターから疑わしい症例に関する問い合わせを行う場合がある。COVID-19コーディネーターは直ちに救護班と情報共有する。

会場にて、発熱など疑わしい症例がある場合、症例者が「救護テント」に直接行くことは避けて、隔離テントに案内する。隔離テントに症例者の来訪があった場合、コーディネーター又は救護班は、防護具着用の上、症例者への初期対応を行う必要がある。

コーディネーターは、チーフコミセール及びオーガナイザーに第1報を連絡する。疑い症例が深刻である場合には、レースに重大な影響を与えかねないことから、大会関係者への情報共有、さらに関係機関等への通知等、コーディネーターは状況に応じた対応を行う。

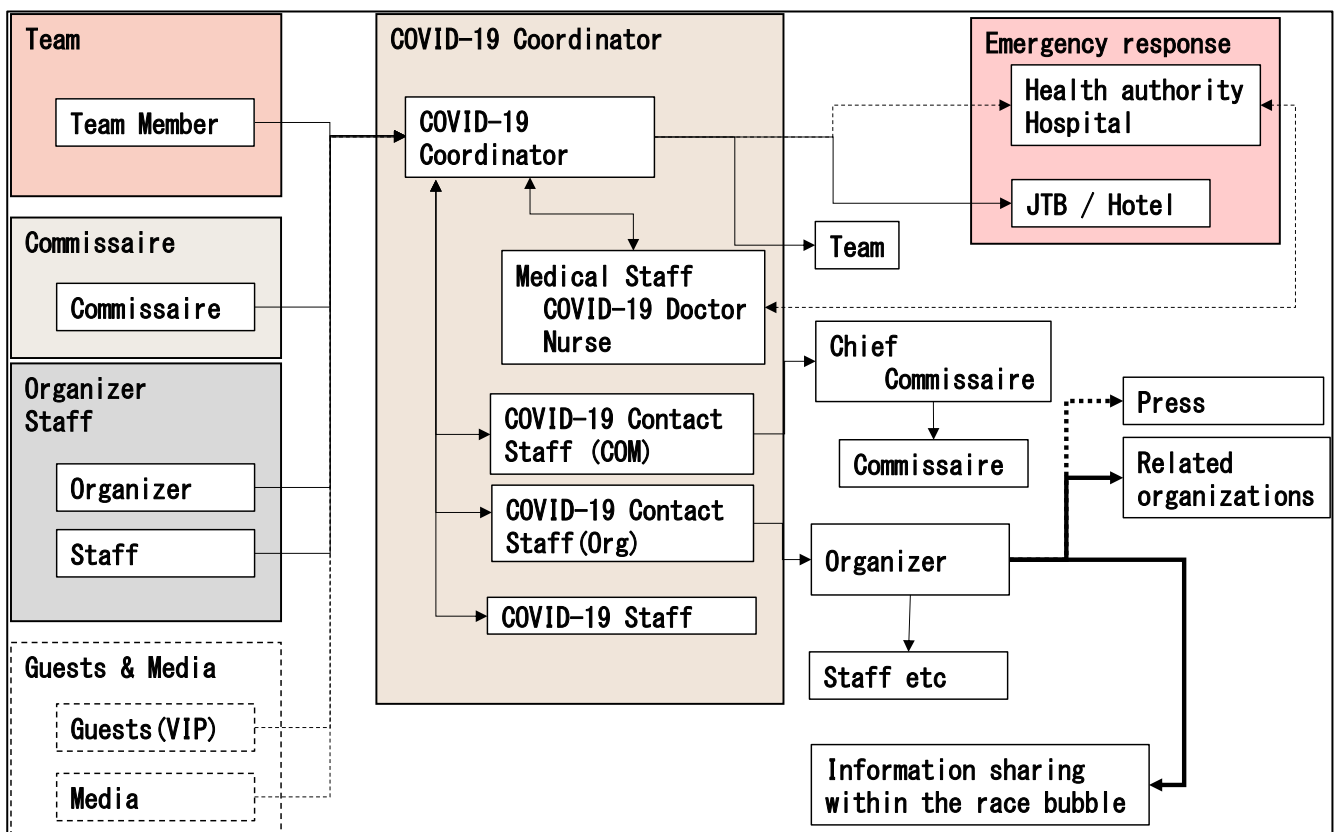

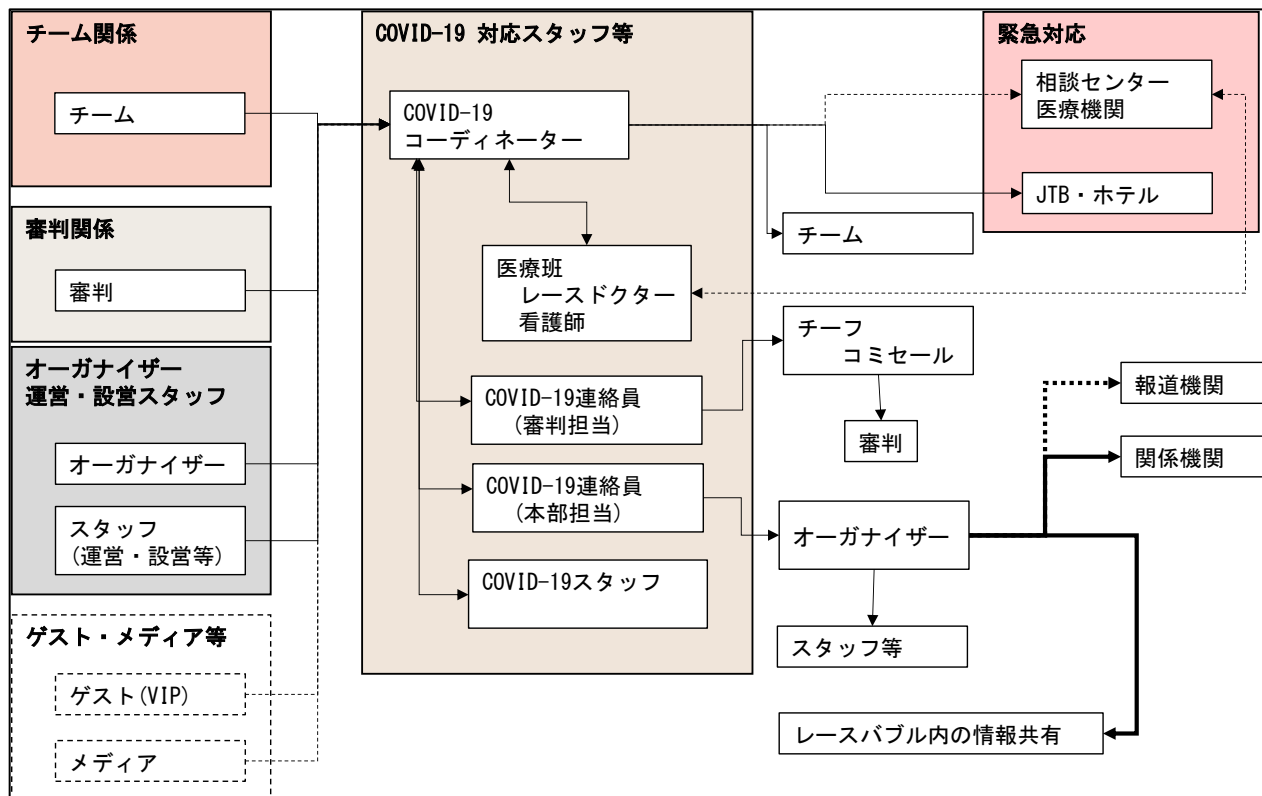

(2) Response to cases (症例者への対応)

Patients will have their body temperature measured and interviewed about necessary items, and if they meet the "suspected patient requirements" notified by the Ministry of Health, Labor and Welfare, they will be guided to the "isolation room" of the accommodation facility. If infection is suspected, contacting the "consultation/consultation center" or medical institutions will be handled by the case in the isolation room, so, if necessary, the COVID-19 coordinator or relief team will be required for the case information.

*Hokkaido Novel Coronavirus Infectious Disease Health Consultation Center 0120-501-507 (toll-free)

症例者に対して、体温の計測や必要事項の問診を行い、厚労省通達「疑い患者の要件」に該当する場合は、宿泊施設の「隔離室」に案内する。感染が疑われる場合の「受診・相談センター」や医療機関への連絡等は、隔離室での対応になるので、必要に応じて COVID-19 コーディネーター又は救護班は症例者に対して必要な情報提供を行う。

※北海道新型コロナウイルス感染症健康相談センター 0120-501-507(フリーダイヤル)

2 Response after confirmation of case (症例確定後の対応)

If you have COVID-19 within 3 days after the end of the competition, contact the association. The organizer will communicate information regarding the outbreak to event officials.



大会終了後3日以内に新型コロナウイルス感染症を発症した場合は、協会に連絡する。オーガナイザーは、大会関係者に症例発生に関する情報を連絡する。

E- Application of these measures depending on the pandemic severity (パンデミック状況に応じた対策の適用)

Apply measures based on the table below according to the status of the Pandemic Severity Assessment. According to the assessment conducted on August 8, 2022, the phase is evaluated as "Dark Red". Therefore, it is necessary to apply these measures at the maximum level.

「パンデミック深刻度アセスメント」の状況をふまえ、下表に基づき対策を実施する必要がある。2022年8月8日に実施したアセスメントによるとフェーズは「Dark Red」と評価される。このため、UCI規則に示された対策を最大レベルで適用する必要がある。

Enforcement of the various measures	Area			Enforcement of the various measures	Area		
	Dark-red, Red	Orange	Green		Dark-red, Red	Orange	Green
A) Preparation before the Event				Special ease of stage-races			
1. Appointment of a Coordinator	Org	Org		COVID-19 testing during the event	Org	Org	
2. Accommodation of teams in hotels	Org	Org		12. Awards ceremony	Org		
3. "Isolation" rooms	Org			- restrict the number of riders	Org		
4. Prevention procedures (teams)	Team	Team		- wear face masks	Org		
5. Biology laboratory resources	Team			- place the podium 1.5m apart	Org	Org	
B) Procedures for entering team bubbles				- create 1.5 m pre-podium boxes	Org		
1. Pre-Event health checks	Team	Team		- individual award recovery system	Org		
C) Ensure the protection of the team bubbles				- riders prevented from each other	Org		
1. Hygienic procedures information	Org			- limit the number of photographers	Org	Org	
2. Separate pathways	Org			- one-way traffic plan	Org		
3. Physical distancing in communal spaces	Org			13. Adapt the anti-doping station	Org	Org	
4. Presence of spectators; - limit spectators	Org	Org		D) Management of suspected COVID-19 cases			
- safe distance(rider)	Org	Org		- appointment of a COVID doctor	Org		
- wear a mask (spectators)	Org			- coordination with health authorities	Org		
5. Cleaning and disinfection (communal areas)	Org			- provide a clean mask	Org	Org	Org
6. Provide waste bins	Org	Org		- provide PPE for medical staff	Org	Org	
7. Health check on race morning	Team	Team		- management procedures of COVID+ cases	Org	Org	
8. Adapt the registration procedures	Org	Org					
9. Adapt the feed zones	Org						
10. Regulate the use of vehicles	Org						
11. Hug ban after the finish line.	Team						

Color Categories		Term	
	Mandatory	Org	Organizers
	Recommended	Team	Team
	Desired		

対策方法	Area		
	Dark-red, Red	Orange	Green
A)大会前準備			
1. COVID-19 Coordinator任命等	Org	Org	
2. ホテル宿泊:ライフバブル確保	Org	Org	
3. 隔離室確保	Org		
4. チームの予防手順	Team	Team	
5. PCR検査施設IIに関する情報提供	Team		
B) チームバブルに入る手順			
1. 旅行前の健康チェック	Team	Team	
C) チームバブル保護			
1. 各自の衛生手順と防護具の情報提供	Org		
2. 分離した通路確保	Org		
3. 共通エリアのフィジカルディスタンス	Org		
4. 観客対策; -観客制限(スタート・フィニッシュエリア)	Org	Org	
-選手と観客の安全距離確保	Org	Org	
-観客のマスク着用	Org		
5. 共通エリアの清掃・消毒	Org		
6. 汚染物廃棄用のゴミ箱用意	Org	Org	
7. 朝の健康チェック(コロナ問診票等)	Team	Team	
8. 出走登録プロセス適合化	Org	Org	
9. フィードゾーンの適正化	Org		
10. 主催者およびチーム車両の使用規制	Org		
11. フィニッシュライン通過後ハグ禁止	Team		

対策方法	Area		
	Dark-red, Red	Orange	Green
ステージレースの特別な場合 大会中のCOVID-19検査			
12. 表彰式の調整	Org	Org	
- 表彰ライダー数の削減	Org		
- アスリートのマスク着用	Org		
- 表彰台ブロックを1.5m離して配置	Org	Org	
- 1.5 mの表彰台ボックスを作成	Org		
- 手指消毒とセルフサービス	Org		
- ライダー相互の接触回避	Org		
-カメラマン数の制限	Org	Org	
- 表彰台周辺の歩行者一方通行計画	Org		
13. アンチドーピングステーションと手順の適合化	Org	Org	
D) COVID-19が疑われる症例の管理			
- レースドクター任命	Org		
- 地方保険当局との連携	Org		
- 病人にマスク提供	Org	Org	Org
- 医療チームへの個人用防護具提供	Org	Org	
- 陽性症状の管理手順	Org	Org	

色の凡例

	必須
	推奨
	望ましい

用語の凡例

Org	オーガナイザー
Team	チーム